

KV28N





Produktgrupp	Köksfläkt
Fläkttyp	Väggmonterad köksfläkt
Design	Vinklad
Filtrering	Utdrivning
Elektronisk kontroll	Ja
Perimetral aspiration	Ja
Material	Glas
EAN-kod	8017709290603
Estetik	Universiell
Färg	Svart
Finish	Glas
Typ av glas	Svart
Färg screentryck	Vit
Logga	Med screentryck



Kommandon

Kontroller	Touchkontroll med bakgrundsbelysning, vit	Färg på LED	Vit
------------	---	-------------	-----

Program / funktioner

Antal hastigheter	3
Intensiv hastighet	
Reningsfunktion 24 h	
Timer	

Teknisk specifikation



Antal ljuskällor	2	Fettfilter	Aluminium
Typ av lampa	LED	Inkluderade kolfilter	Ja
Effekt lampa	1,1 W	Indikator för filterbyte	Ja
Dimmer	Ja	Luftutlopp	150 mm
Ljusets färgtemperatur, skala (°K)	4000 °K	Minsta avstånd till gashäll	650 mm
Maximal kapacitet i fritt läge (P0)	670 m ³ /h	Minsta avstånd till elektrisk häll	450 mm
Motoreffekt	230 W	Backventil	Ja
Antal filter	2		

	Kapacitet (IEC 61591) [m ³ /h]	Ljudnivå (IEC 60704-2-13) [dBA]
Hastighet 1	242	44
Hastighet 2	326	51
Hastighet 3	420	58
Intensivläge	666	67

Kapacitet/energietikett



Årlig effektförbrukning (AEChood)	49 kWh/a	Luftburet akustiskt buller för A-viktade ljudeffektsutsläpp vid min.hastighet (SPEmin)	44 dBA
Energiklass (EEC)	A	Luftburet akustiskt buller för A-viktade ljudeffektutsläpp vid maxhastighet (SPEmax)	58 dBA
Flödesdynamisk effektivitet (FDE)	31,5	Luftburet akustiskt buller för A-viktade ljudeffektutsläpp vid intensivläge (SPEboost)	67 dBA
Flödesdynamisk effektivitetsklass (FDEC)	A	Tidsökningsfaktor (F)	0,9
Ljuseffektivitet (LE)	118,6 lux/W	Energieffektivitetsindex	51,1
Ljuseffektivitetsklass (LEC)	A	Mest effektiva luftflöde (Qbep)	363 m ³ /h
Fettfiltreringseffektivitet (GFE)	77,0 %	Uppmätt lufttryck vid bästa effektivitetsposition (Pbep)	453 Pa
Fettfiltreringseffektivitetsklass (GFEC)	C	Uppmätt elförbrukning vid bästa effektivitetspunkt (Wbep)	145 W
Luftflöde, min.hastighet (Qmin)	242 m ³ /h	Ljusets anslutningseffekt (WI)	2 W
Luftflöde vid maxhastighet (Qmax)	420 m ³ /h	Genomsnittligt ljus från ljuskälla på tillagningsyta (Emiddle)	261 lux
Luftflöde vid intensivläge (Qboost)	666 m ³ /h	Ljudtryck vid högsta läge (Lwa)	58 dBA

Elektrisk anslutning

Anslutningseffekt	232 W	Frekvens	50-60 Hz
Spänning	220-240 V	Sladdens längd	1500 mm

Även tillgängligt

Andra tillgängliga färger	Vit, Silverglas	Andra tillgängliga färgkoder	KV28S-KV28B
---------------------------	-----------------	------------------------------	-------------

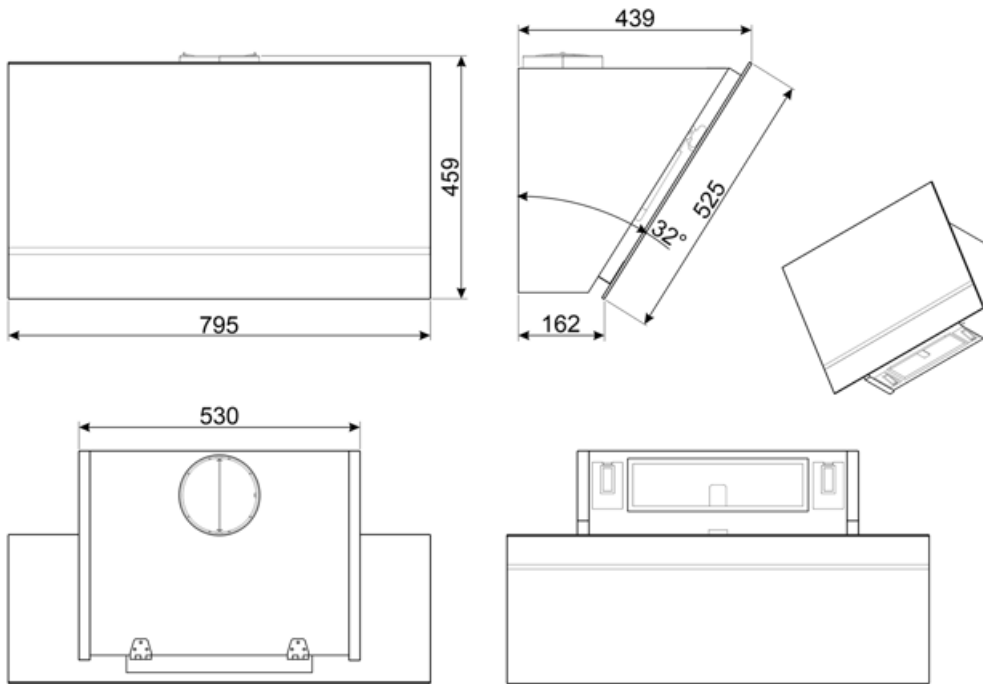

Kompatibela Tillbehör



FLT6

Kolfilter runt (2-pack)



KITCMNKVMB

Chimney Extension in Stainless Steel for hood KV*series 300 mm*200 mm + 500/850 mm



KITALLFC











Universellt kolfilter Rostfritt stål AISI304 Filtret kan diskas i diskmaskinen i 50 °C (med vatten och lämpligt diskmedel) och torkas i ugnen på 180 °C, i 25 minuter



KITCMNKVX

Skorstensförlängning i rostfritt stål för spiskåpaserien KV*

Symbols glossary

	24h: När denna funktion är vald, byts luften c:a 10 minuter varje timme under en 24-timmarsperiod, med lägsta hastighet och en låg ljudnivå		Filter: Modellen har filter som hjälper till att avlägsna fett från ångan som kommer från pannorna under tillagningen.
	A: Product drying performance, measured from A+++ to D / G depending on the product family		Automatisk avstängning: Inställning för att köra efter tillagningen efter en förinställd tid och sedan stängas av automatiskt.
	Kolfilter: Att extrahera genom kolfilter minskar kraftigt matlagingslukt.		Varningslampa: Indikerar när filter behöver bytas.
	Lampor: Alla köksfläktar har belysning som lyser upp matlagingsytan och bidrar till stämningen i köket.		Kantpaneler med utsug: mycket effektivt, bidrar till bullerreduktion.
	Intensiv-/turboinställning: när extra snabb utsugning krävs.		Belysning med reglerbar ljusstyrka